

InBetween wanden

InBetween is een compleet wandenprogramma met een uniek eigen systeem. De collectie bestaat uit tussenwanden, voorzetwanden, opzetwanden en vrijstaande wanden. De optionele akoestische Re-felt vulling is geluiddempend én duurzaam.

Uniek

- compleet programma
- metalen frame met zachte randafwerking
- rondom volledig gestoffeerd
- metalen bladklemmen, koppelpalen en voeten
- alle wanden zijn óók achteraf nog toe te voegen én uit te breiden
- vrijstaande wanden ook achteraf te koppelen
- door uitgekiend matensysteem voldoet elke opstelling aan geldende Arbo-normering voor werkplekken door de vrije ruimte van 2,5 cm rondom het blad
- de optionele akoestische Re-felt vulling is een duurzame keuze. De vulling wordt gemaakt van restmaterialen van onze eigen stoffeerderij en gerecyclede bedrijfskleding.

Materialen - wanden

- stofkeuze meerdere stofgroepen; volgens kleurenkaart

Materialen - metaal

- metaaldelen geëpoxeerd volgens kleurenkaart

Optie

- optioneel akoestische Re-felt vulling met uitstekend akoestisch vermogen (akoestisch rapport op te vragen bij verkoopbinnendienst)

Opzetwand

- wordt d.m.v. een bladklem op/aan het blad gemonteerd
- opzetwand is 3 cm dik en 40 cm hoog
- lengtematen: 120, 140, 160, 180 en 200 cm
- metalen bladklem voor bladdikte 12-28 mm of bladdikte 28-42 mm
- bladklem kan aanvullend uitgevoerd worden met een metalen 'afstandhouder' waardoor er ca. 5 cm vrije ruimte beschikbaar komt tussen de wand en het werkblad. De totale hoogte van de wand inclusief bladklem met afstandhouder is dan 45 cm
- metaaldelen geëpoxeerd volgens kleurenkaart

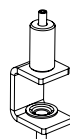
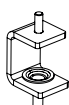

Voorzetwand

- wordt d.m.v. een bladklem op/aan het blad gemonteerd
- voorzetwand is 3 cm dik en 64 cm hoog
- lengtematen: 120, 140, 160, 180 en 200 cm
- metalen bladklem voor bladdikte 12-28 mm of bladdikte 28-42 mm
- metaaldelen geëpoxeerd volgens kleurenkaart
- de hoogte van de voorzetwand is variabel waardoor de wand meer of minder boven en onder het blad uitsteekt.
- de voorzetwand heeft een vrije ruimte van 2,5 cm van bladrand tot voorzetwand



Tussenwand

- tussenwand is 3 cm dik en 64 cm hoog
- lengtematen: 140, 160, 180 en 200 cm
- hoogte vanaf de grond gemeten is 120 cm
- blinde montage op wang en/of tussenstaander
- er blijft een vrije ruimte van 2,5 cm tussen bladrand en tussenwand
- toe te passen bij Edge basic duo, Edge basic/Step 4 duo, Step 4 duo + 4-persoons, Step 5 duo + 4-persoons en ParQ
- de *tussenwand* kan (ook achteraf) gekoppeld worden aan een *vrijstaande* wand
- de *tussenwand* kan ook toegepast worden tussen 2 *vrijstaande* wanden



InBetween wanden

InBetween is een compleet wandenprogramma met een uniek eigen systeem. De collectie bestaat uit tussenwanden, voorzetwanden, opzetwanden en vrijstaande wanden. De optionele akoestische Re-felt vulling is geluiddempend én duurzaam.

Vrijstaande wanden

- wand is 3 cm dik en verkrijgbaar in 120 en 140 cm hoog
- hoogte is inclusief metalen (verrijdbare) stabiliseringsvoet of metalen stelvoet met afstandhouder
- verschillende voeten zijn onder één wand te gebruiken
- lengtematen: 82,5, 92,5, 100, 140, 160, 180 en 200 cm
- vrijstaande wanden zijn onderling te koppelen d.m.v. een metalen koppelpaal, ook achteraf
- koppelpaal is 3x3 cm en is aan 4 zijden voorzien van voorgestante vorm
- door deze te verwijderen kan aan de gewenste zijde(n) de wand gekoppeld worden d.m.v. een koppelmanchet
- metaaldelen geëpoxeerd volgens kleurenkaart
- wanden van 120 cm en 140 cm hoog zijn niet te combineren
- wanden van 120 cm hoog zijn ook te koppelen met *tussenwanden* van 67 cm hoog



stabiliseringsvoet



stabiliseringsvoet
verrijdbaar



stelvoet met
afstandhouder



voorbeeldconfiguratie vrijstaande InBetween wanden met 3-weg koppeling

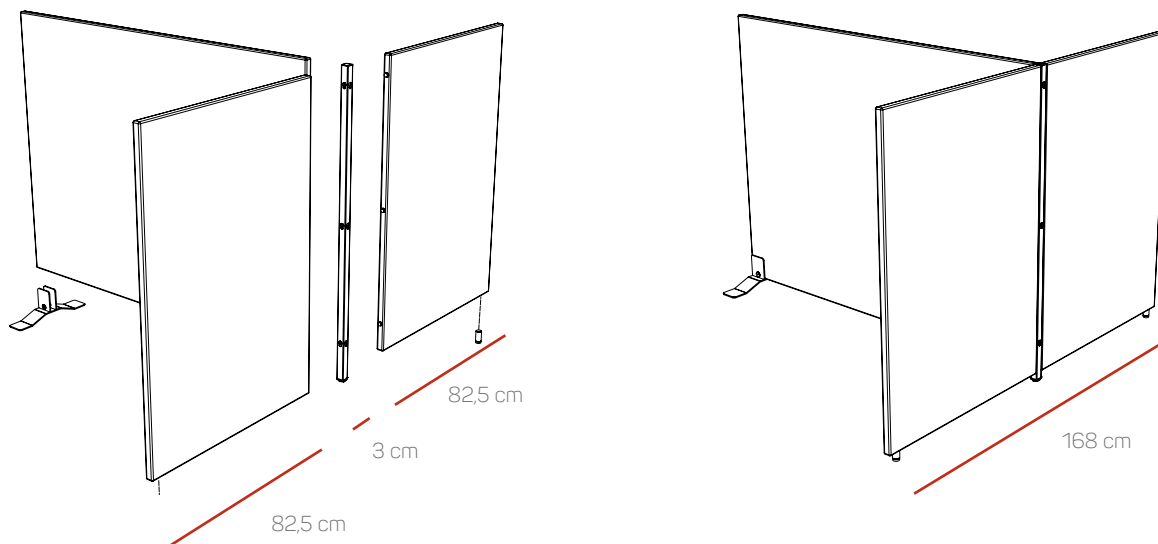

mogelijkheden koppelpalen

2-weg koppelpaal

3-weg koppelpaal

4-weg koppelpaal

lineaire opstelling

L-opstelling

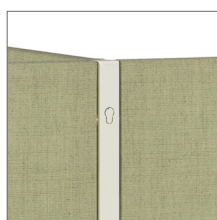
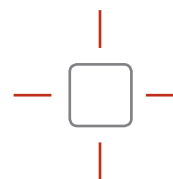
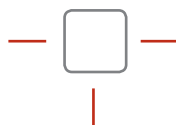
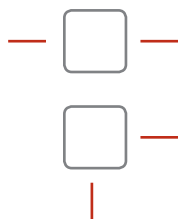

voorgestante vorm



vorm voor koppeling met koppelmanchet

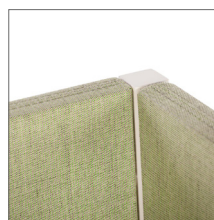

hoek gekoppeld 2-weg koppeling



hoek gekoppeld 3-weg koppeling

Keurmerken

InBetween keurmerken:



- stoffering: grote keuze uit duurzame stoffen
- akoestische Re-felt vulling bestaat uit gerecyclede stofresten van onze eigen stoffeerderij
- NEN: Europese norm voor werktafels en bureaus

Vepa keurmerken en duurzaamheid:



- ISO 9001 - kwaliteit
- ISO 14001 - milieu
- ISO 26000 - MVO -richtlijnen
- ILO - arbeids- en sociale standaarden